

KOBA VISION

EasyReader

EasyReader Daisy

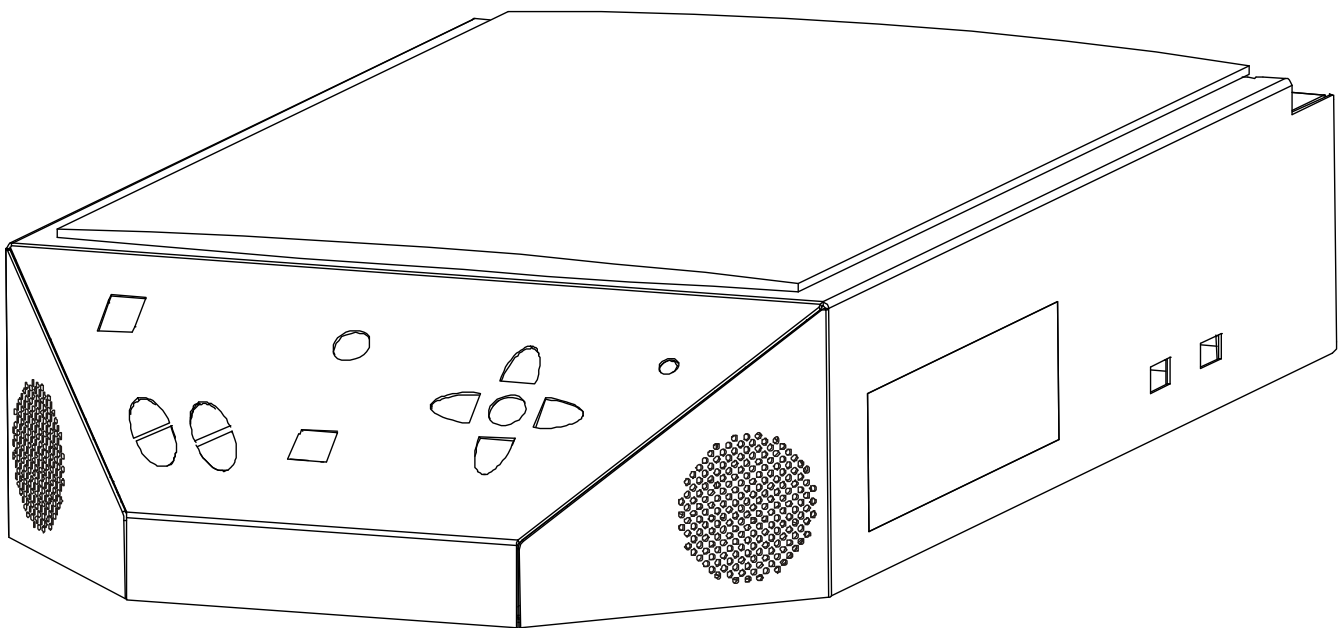

Kasutusjuhend

Sissejuhatus

Me täname teid väga, et ostsite EasyReader'i. Me oleme käinud pika tee, et luua kvaliteetse ja kasutajasõbraliku seadme ning me loodame, et te kasutate seda pikki aastaid.

EasyReader'i osad

Te vajate järgmisi asju, et saaksite kasutada EasyReader'it:

Lugemisseade KOBA Vision EasyReader

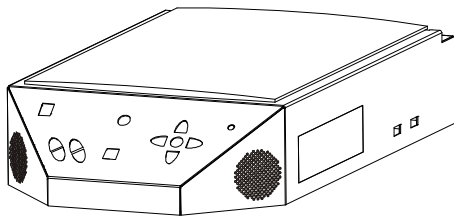

EasyReader DAISY

Voolujuhe

Te vajate voolujuhet, et varustada seadet elektritoitega.



Mida te vajate?

Salvestamisklaviatuur

Kui te soovite salvestada kas kõvakettale, MP3 mängijale või USB mäluseadmele, vajate te spetsiaalset klaviatuuri. Klaviatuur ühendatakse USB kaabliga (A-B, pistikud isane-isane). Ühendage klaviatuuri juhtme USP pistik lugemisseadme ühe USB pistikuga.

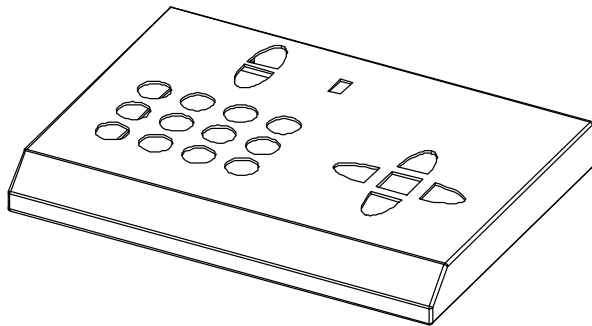

Kõvakettale salvestamine

Kõvakettale salvestamiseks pole teil vaja ühtegi välist seadet.

MP3 mängijasse või USB mäluseadmele salvestamine

Selleks et salvestada MP3 mängijasse või USB mäluseadmele, vajate te välist MP3 mängijat või USB ühendusega flash mäluseadet. Ühendage MP3 mängija või USB flash mäluseade lugemisseadme vaba USB pistikuga .

Kõrvaklapid

Te saate juhtpaneeliga ühendada kõrvaklapid. Kui kõrvaklapid on ühendatud, ei kosta kõlaritest mingit heli.

Ühendus: Stereo 3.5 mm minipistik.



Peatükk

2

Ohutus- ja hooldusjuhised

Ohutusjuhised

- Hoidke käesolev juhend alles. See sisaldab teie seadme kohta kogu vajalikku infot .
- Hoidke seadet kuivas, hästi ventileeritavas ja puhtas kohas. Ärge asetage seadet otsesesse päikesevalgusesse või küttekeha lähedusse.
- Ärge kunagi kasutage seda seadet kõrgema kui 35°C kraadises keskkonnas.
- Ühenduspistikud on disainitud nii, et neid saab ühendada vaid ühtepidi. Ärge kasutage juhtmete ühendamiseks liigset jõudu.
- On kohustuslik seade elektriliselt maandada. Tootja ei saa vastutada ühegi selle nõude eiramise tõttu tekkinud vigastuse eest, ei inimesele, loomale või mõnele esemele.
- Ärge kunagi üritage seadet ise parandada. Seadme kattekaante, mis kaitsevad teid elektrilöögi eest, äravõtmine on ohtlik. Defektide korral võtke ühendust KOBA Vision'i või oma edasimüüjaga.
- Elektrilühise vältimiseks ärge asetage seadet kohta, kus see võib kokku puutuda vedelikega.



Hooldusjuhised

- Seadet võib puhastada niiske lapiga. Ärge kunagi kasutage puhastamiseks keemilisi puhastusvahendeid, sest need võivad rikkuda viimistlust või teisi seadme osi.
- Puhastage vahetevahel skaneerimisklaasi niiske lapiga.
- Hoolitsege oma seadme eest hoolikalt ja te saate oma seadet rõõmuga kasutada palju aastaid.
- See seade on valmistatud kõrge kvaliteediga materjalidest ja komponentidest, mida saab ümber töödelda ja taaskasutada. Ärge visake oma vana seadet üldprügikasti. Pange kõik vana seadme osad, kaasaarvatud kaablid, kontaktid ja lisaseadmed, vastavat tüüpi jäätmete kogumiskasti.



Esmakordne kasutamine

Enne seadme esmakordset kasutamist peate te tegema järgmised sammud:

- Ühendama kaablid
- Kontrollima, kas seade töötab

Kaablite ühendamine

Ühendage voolujuhe EasyReader'i tagaküljel olevasse pistikusse. Seejärel ühendage lugemisseade vooluvõrku.

Seadme töötamise kontrollimine

Palun kontrollige peale seadme paigaldamist, kas seade töötab. Lülitage EasyReader sisse. (vaadake järgmist peatükki: Sisse- ja väljalülitamine)

Õige istumisasend

Töötamise kõrgus on ideaalne, kui seade on asetatud tavalisele lauale.

Juhtimine

Pärast eelmise peatüki abil lugemisseadme edukat ühendamist, jõuame lugemisseadme juhtimise ja kasutamise juurde.

Sisse- ja väljalülitamine

Seadme sisse- või väljalülitamiseks tuleb kasutada sisse- väljalülitamise nuppu **1**. Lugemisseade on kasutamiseks valmis, kui seade teatab: „Seade on töötamiseks valmis“.

Seadme väljalülitamiseks vajutage üks kord sisse-väljalülitamise nuppu **1**. Seade teatab "Seade lülitub välja".

Skaneerimine

Enne kui lugemisseade saab hakata teile teksti ette lugema, peate te alati esimesena teksti sisse skaneerima. See toimub järgmiselt:

1. Avage seadme kaas.
2. Asetage paber nii, et trükitud tekst jääb allapoole, vastu klaasi.
3. Sulgege kaas. Kui skaneerite paksu raamatut, pole vaja kaant sulgeda. Sellisel juhul peate te aga suruma raamatu tihedalt klaasi pinna vastu. Pärast seda vajutage nuppu, et alustada skaneerimist.

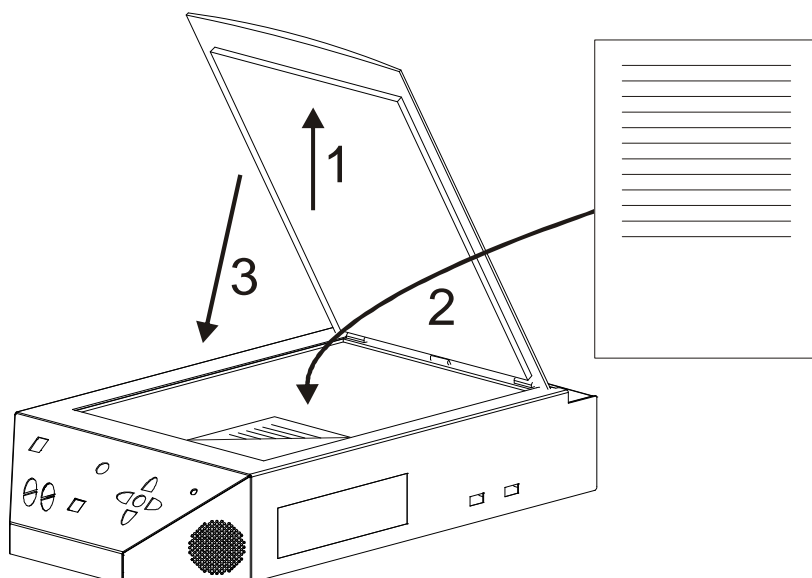

EasyReader'i juhtpaneel

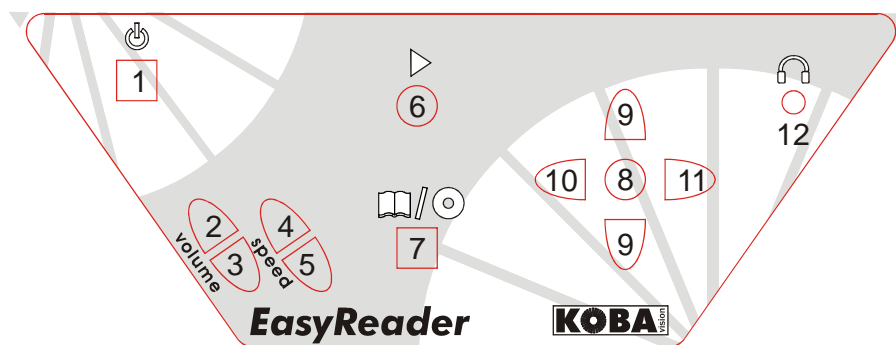

Helitugevus

Suurenda helitugevust: vajutage lühidalt nuppu 2.

Vähenda helitugevust: Vajutage lühidalt nuppu 3.

Kui seadme töö on peatunud, kuulete te teadet „valjemalt“ või „vaiksemalt“ . Kui seade loeb parasjagu ette, suurendatakse või vähendatakse lihtsalt helitugevust.

Seadme heli ei saa välja lülitada. Kuulete signaali, kui on saavutatud minimaalne helitugevus.

Lugemiskiirus

Kiiremalt: vajutage lühidalt nuppu 4, et suurendada lugemiskiirust.

Aeglasemalt: Vajutage lühidalt nuppu 5, et vähendada lugemiskiirust.

Kui seadme töö on peatunud, kuulete teadet „kiiremalt“ või „aeglasemalt“. Kui seade loeb parasjagu ette, kuulete lühikest piuksu ja lugemiskiirus vastavalt kas suureneb või väheneb.

Tavalist lugemiskiirust tähistab ettelugemise ajal kahekordne piuks ja peatumise ajal teade „tavaline kiirus“.

Lehe skaneerimine

Lehe skaneerimiseks vajutage nuppu 6. **Leht tuleb skaneerida, enne kui seade saab selle ette lugeda.**

Skaneerimisest annab märku helimärguanne. Te saate selle heli välja lülitada, hoides all kiiruse nuppu, kuni seade annab signaali.

Te võite eelmise lehe ettelugemise ajal skaneerida juba uue lehe. Te kuulete piuksu kui lugemisseade alustab skaneerimist. Seade alustab automaatselt järgmise lugemist kui eelmise lehe ettelugemine on lõpetatud.

Lugemise alustamine ja peatamine

Lugemise alustamiseks või peatamiseks vajutage nuppu 8.

Navigeerimine

Lugemisseade pakub DAISY struktuuriga lugemist: 5 sinist nuppu, paigutatuna kahel ristruuljoonel. Ülemine ja alumine noolekujuline nupp võimaldavad valida navigeerimisrežiimi. Parempoolne noolekujuline nupp on edasisuunas liikumiseks ja vasakpoolne noolekujuline nupp tagasisuunas liikumiseks. Keskel asetsev ümmargune sinine nupp on seadme töö peatamiseks või käivitamiseks.

Navigeerimisrežiim

Navigeerimisrežiimi saab valida vajutades nuppu 9. Valida on järgmiste režiimide vahel:

- Loe lehthaaval
- Loe tabeleid
- Loe ridahaaval
- Loe lausehaaval
- Loe sõnahaaval
- Loe tähthaaval

Edasisuunas

Nupp 11 abiga saab liikuda edasisuunas, seda sõltuvalt valitud navigeerimisrežiimist. .

Tagasisuunas

Nupp 10 abiga saab liikuda tagasisuunas, seda sõltuvalt valitud navigeerimisrežiimist.

Korda

Hoides all nuppu 8, saate te teksti korrata . Mis teksti korratakse, sõltub valitud navigeerimisrežiimist.

Keele või hääle muutmine

Hoides all kas nuppu 2 või nuppu 3, vahetab seade süntesaatori keelt või häält.

Keel või hää, millega loetakse ette skaneeritud teksti, muutub. Seadme poolt öeldavad teated (valjemalt, kiiremalt, tähthaaval, ...) loetakse sellegi poolest ette algse keele või häälega.

Menüü keele või hääle muutmiseks peate te esiteks minema soovitud keele või hääle juurde hoides selleks all ühte hääletugevuse nuppudest. Seejärel vajutage mõlemat hääletugevuse nuppu ja hoidke neid all, kuni kuulete signaali.

Lehekülgede kustutamine

Hoidke all skaneerimisnuppu 6, et kustutada aktiivses mälus olevad leheküljed. Nupu vajutamise ajal kuulete te teadet, et kas te soovite neid lehekülgi kustutada. Vajutage uuesti sama nuppu 6, et kustutamist kinnitada. Vajutage ükskõik millist teist nuppu, et kustutamist tühistada.

EasyReader koos valikulise DAISY mängijaga juhtpaneel

Kui te olete ostnud EasyReader DAISY, leiate te juhtpaneelilt ühe lisanupu. Seda nuppu kasutatakse lülitumaks lugeja ja CD-mängija vahel.

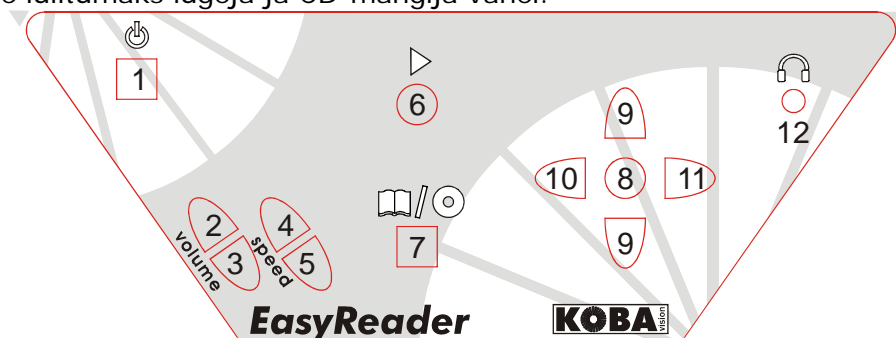

Lugeja ja DAISY mängija vahel lülitumine

Nupp 7 abiga saab lülitada skaneeritud tekstide lugemise ja DAISY raamatute kuulamise vahel. Selle nupu vajutamisel kontrollib EasyReader automaatselt, kas CD seadmesse on CD sisestatud või mitte. Kui CD-d ei ole, avatakse CD-sahtel automaatselt. Te võite seejärel asetada CD seadme paremal küljel olevasse CD sahtlisse. Vajutage seejärel nuppu 8, et alustada mängimist. Kui CD on juba sisestatud, alustatakse mängimist automaatselt.

CD mängimise käivitamine ja peatamine

Vajutage nuppu 8, et käivitada või peatada mängimine.

Helitugevus

Suurenda helitugevust: vajutage lühidalt nuppu **2**.

Vähenda helitugevust: Vajutage lühidalt nuppu **3**.

Kui seade on peatunud, kuulete te teadet "valjemalt" või "vaiksemalt". Kui seade loeb parasjagu ette, suurendatakse või vähendatakse lihtsalt helitugevust.

Seadme heli ei saa välja lülitada. Kuulete signaali, kui on saavutatud minimaalne helitugevus.

Lugemiskiirus

Kiiremalt: vajutage lühidalt nuppu **4**, et suurendada lugemiskiirust.

Aeglasemalt: Vajutage lühidalt nuppu **5**, et vähendada lugemiskiirust.

Kui seadme töö on peatunud, kuulete te teadet „kiiremalt“ või „aeglasemalt“. Kui seade loeb parasjagu ette, kuulete te lühikest piuksu ja lugemiskiirus vastavalt kas suureneb või väheneb.

Tavalist lugemiskiirust tähistab ettelugemise ajal kahekordne piuks ja peatumise ajal teade „tavaline kiirus“.

Navigeerimine

CD-DAISY mängija pakub DAISY struktuuriga navigatsiooni: ülemine ja alumine nupp on mõeldud navigatsioonitaseme valimiseks. Pare- ja vasakpoolne nupp on mõeldud edasi ja tagasi liikumiseks, seda sõltuvalt valitud navigatsioonirežiimist.

Navigeerimisrežiim

Navigatsioonirežiimi saab valida nupu 9 abiga. Sõltuvalt DAISY raamatust, on valida erinevate navigatsioonitasemete vahel.

Edasisuunas

Nupp 11 abiga saab liikuda edasisuunas, seda sõltuvalt valitud navigeerimisrežiimist.

Tagasisuunas

Nupp 10 abiga saab liikuda tagasisuunas, seda sõltuvalt valitud navigeerimisrežiimist.

Korda

Hoides all nuppu 8, saate te teksti korrata .

CD väljutamine

Vajutage lühidalt nuppu **6**, et sisestada uus CD või väljutada seadmes olev. .

Juhtpaneel – Salvestamisklaviatuur (valik)

Kui te olete saanud koos lugemisseadmega lisaklaviatuuri, saate te salvestada tekste lugemisseadmesse endasse, MP3 mängijasse või USB flash seadmesse.

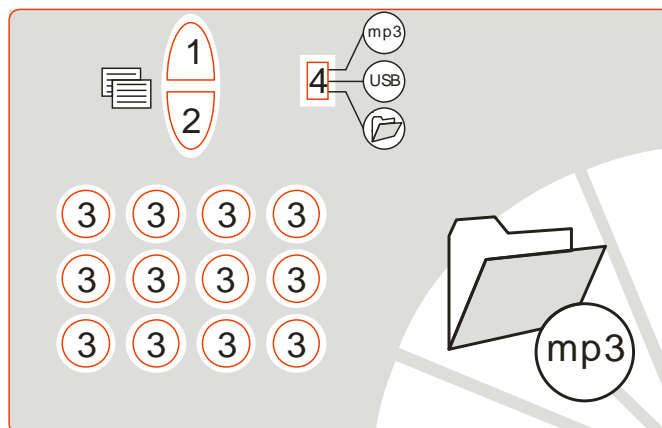

Salvestamiskoht

Kasutage liuglüliti 4, et valida salvestamiskoht.

Salvesta kõvakettale: lükake liuglüliti 4 alumisse asendisse.

Salvesta USB mälupeale: lükake liuglüliti 4 keskmisesse asendisse.

Salvesta MP3 mängijasse või USB flash seadmesse: lükake liuglüliti 4 ülemisse asendisse.

Struktuur

Klaviatuuril on 12 ümmargust sinist klahvi. Igale klahvile vastab kindel koht kõvakettal, MP3 mängijas või USB mälupeale. Erinevate kohtade valimiseks võite te liikuda kõrgemasse või madalamasse gruppi, vajutades selleks punaseid noolekujulisi nuppe.

Grupp 1-12	Grupp 11-22	Grupp 21-32	Grupp 31-42	Grupp 41-52	Grupp 51-62	Grupp 61-72	Grupp 71-82	Grupp 82-92	Grupp 91-99
Positsioon 1	Positsioon 11	Positsioon 21	Positsioon 31	Positsioon 41	Positsioon 51	Positsioon 61	Positsioon 71	Positsioon 81	Positsioon 91
Positsioon 2	Positsioon 12	Positsioon 22	Positsioon 32	Positsioon 42	Positsioon 52	Positsioon 62	Positsioon 72	Positsioon 82	Positsioon 92
Positsioon 3	Positsioon 13	Positsioon 23	Positsioon 33	Positsioon 43	Positsioon 53	Positsioon 63	Positsioon 73	Positsioon 83	Positsioon 93
Positsioon 4	Positsioon 14	Positsioon 24	Positsioon 34	Positsioon 44	Positsioon 54	Positsioon 64	Positsioon 74	Positsioon 84	Positsioon 94
Positsioon 5	Positsioon 15	Positsioon 25	Positsioon 35	Positsioon 45	Positsioon 55	Positsioon 65	Positsioon 75	Positsioon 85	Positsioon 95
Positsioon 6	Positsioon 16	Positsioon 26	Positsioon 36	Positsioon 46	Positsioon 56	Positsioon 66	Positsioon 76	Positsioon 86	Positsioon 96
Positsioon 7	Positsioon 17	Positsioon 27	Positsioon 37	Positsioon 47	Positsioon 57	Positsioon 67	Positsioon 77	Positsioon 87	Positsioon 97
Positsioon 8	Positsioon 18	Positsioon 28	Positsioon 38	Positsioon 48	Positsioon 58	Positsioon 68	Positsioon 78	Positsioon 88	Positsioon 98
Positsioon 9	Positsioon 19	Positsioon 29	Positsioon 39	Positsioon 49	Positsioon 59	Positsioon 69	Positsioon 79	Positsioon 89	Positsioon 99
Positsioon 10	Positsioon 20	Positsioon 30	Positsioon 40	Positsioon 50	Positsioon 60	Positsioon 70	Positsioon 80	Positsioon 90	-
Positsioon 11	Positsioon 21	Positsioon 31	Positsioon 41	Positsioon 51	Positsioon 61	Positsioon 71	Positsioon 81	Positsioon 91	-
Positsioon 12	Positsioon 22	Positsioon 32	Positsioon 42	Positsioon 52	Positsioon 62	Positsioon 72	Positsioon 82	Positsioon 92	-

Grupid

Kõrgem grupp: Vajutage nuppu **1**.
Madalamgrupp: Vajutage nuppu **2**.

Asukoht

Nupp 3 näitab asukohti.

Salvestatud teksti kuulamine

Vajutage lühidalt asukohta (**nupp 3**), et teksti avada. Seade küsib kinnitust. . Kinnitage vajutades sama nuppu uuesti. Tühistage vajutades ükskõik millist teist nuppu.

Teksti salvestamine

Hoidke vastava asukoha nuppu all, **kuhu te soovite teksti salvestada**. Seade küsib teilt kinnitust. Kinnitage vajutades sama nuppu uuesti . Tühistage vajutades ükskõik millist teist nuppu.

Salvestamisel pannakse teksti esimesed 40 märki faili nimeks.

Seade teatab, kas valitud asukoht on vaba või mitte. Vajutage sama nuppu uuesti, kui siiski soovite sellesse asukohta salvestada. Tühistamiseks vajutage mõnda teist nuppu.

MP3 mängija või USB flash seadme ühendamine

Seadme USB pistikusse võib ühendada kas välise MP3 mängija või USB flash seadme. Seadmele salvestatakse alati nii mp3 kui ka tekstifail.

Kasutamissoovitused

Paksude raamatute lugemine

Paksude raamatute lugemisel on oluline suruda raamat tihedalt vastu klaasi. Seadme kaane võib jätta sulgemata, seda seniks, kuni te vajutate käsitsi raamatut vastu klaasi .

Tühi lehekülg

Tühja lehekülje lugemisel ütleb seade „raamat läbi“.

Fotod

Lehel olevaid fotosid ei loeta ette.

Paigutus

Teksti paigutus on teksti õigeks mõistmiseks väga oluline. Mõnedes trükistes on paigutatud pealkirju lehe keskele või on see kujundatud segadusse ajaval moel. Selle tulemusena võib vahel olla tekst raskesti arusaadav või mõnikord isegi täielikult mitte mõistetav.

Tõrked - lahendused

Allpool on toodud loetelu probleemidest, mis võib EasyReader'i kasutamisel ette tulla. Lugege kindlasti seda loetelu, enne kui võtate ühendust KOBA Vision'iga või oma edasimüüjaga.

Sümptom	Võimalikud põhjused	Mida teha
Lugemisseade ei lülitu sisse	<ul style="list-style-type: none"> • Voolujuhe pole ühendatud 	<ul style="list-style-type: none"> • Kontrollige, kas voolujuhe on seadmega ühendatud ja kas see on ühendatud vooluvõrku.
Tekstis on kummalisi kirjavahemärke	<ul style="list-style-type: none"> • Lehe kontrastsus on väike • Teksti trükk või paber ise on halva kvaliteediga. • Teksti taust on värviline või selleks on foto • Paberileht ei ole skanneris siledalt 	<ul style="list-style-type: none"> • Sulgege seadme kaas, et paber oleks skanneris siledalt • Vajutage oma käega paks raamat tihedamalt vastu skanneri klaasi • Mõnikord ei ole võimalik halva kvaliteediga või ebaühtlase taustaga trükiteksti lugeda
Seade ütleb: „Raamat läbi“	<ul style="list-style-type: none"> • Te skaneerisite tühja lehekülje 	<ul style="list-style-type: none"> • Pöörake leht ümber, nii et tekst jääks klaasi poole

Garantii

Ekspress garantii

KOBA Vision bvba pakub kõigile KOBA Vision lugemisseadmetele kaheaastast garantiid. Garantii algab ostmise kuupäevast. Garantii katab materjale ja parandustöid.

Garantiiteenindust pakub kas KOBA Vision bvba või KOBA Vision bvba eest tegutsev edasimüüja. Kui lugemisseadet ei ole võimalik korrektselt parandada, võib KOBA Vision täielikult ainult omal initsiatiivil otsustada asendada seade teise samu funktsioone pakkuva seadmega. Kõik garantiiajal väljavahetamisele kuulunud detailid ja lugemisseadmed muutuvad KOBA Vision bvba omandiks.

Garantii tingimused

1. Garantii muutub kehtetuks, kui Koba Vision lugemisseadet:

- kasutamisel pole järgitud kasutusjuhendit või seda on kasutatud ebasihtotstarbeliselt,
- on vigastatud kukkumise või märjaks saamise tõttu,
- seadet on avatud või seda on muudetud,
- on parandatud volitamata hooldustöötaja poolt.

2. Ükski kahjustus, mis on tekkinud eelpool toodud põhjustel, pole mitte mingil tingimusel garantii poolt kaetud.

KOBA Vision bvba ei ole vastutav ega nõustu vastutuse võtmisega mistahes juhul, välja arvatud ülal selgelt väljendatud garantiitingimustes toodud juhtudel. See vastutuse piirang ei tähenda tarbijakaitse seadustest tulenevate tarbijaõiguste rikkumist, ega puuduta ostja-müüja vahelisi õigusi.

Enne teenindust

Enne garantii või teeninduse poole pöördumist või ühenduse võtmist KOBA Vision bvba või edasimüüjaga, kirjutage ülesse toote nimi, seerianumber, ostu kuupäev, arve number ja kõik veateated või probleemiga seonduv. .

Tehnilised andmed

EasyReader Standard

Tüüp:	KOBA Vision EasyReader Standard
Sisendid:	Audio mini pistik, 2x USB, voolupistik
Elekter:	100V-240V 6A/3A 60Hz/50Hz
Mõõdud: kõrgus X laius X sügavus	135 x 275 x 470 mm
Kaal	6.7 kg
Garantii:	2 aastat

EasyReader DAISY

Tüüp:	KOBA Vision EasyReader DAISY
Sisendid:	Audio mini pistik, 2x USB, voolu pistik
Elekter	100V-240V 6A/3A 60Hz/50Hz
Mõõdud: Kõrgus X Laius X Sügavus	135 x 275 x 470 mm
Kaal:	6.7 kg
Garantii:	2 aastat

Lühijuhend

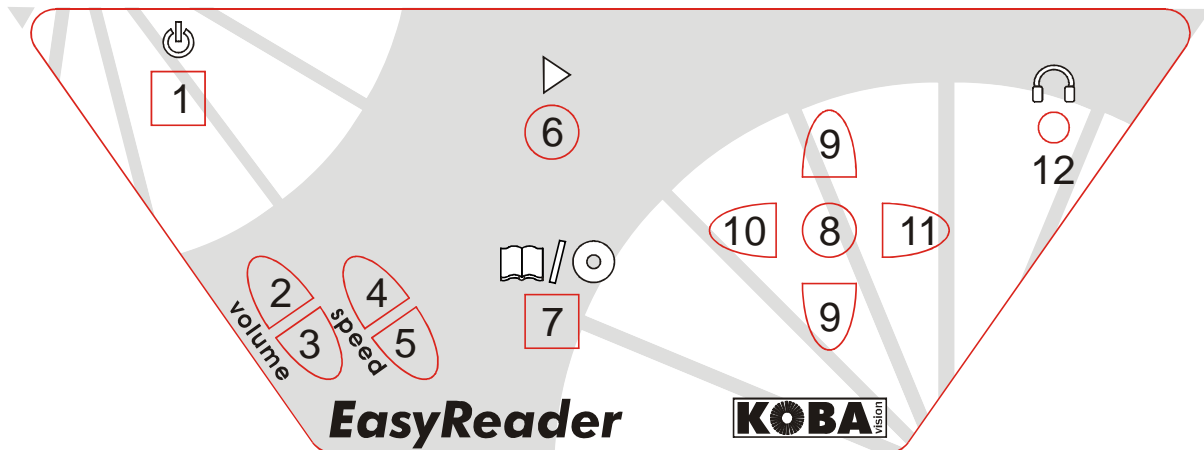

1	Sisse-välja lülitamise lüliti
2	<i>Vajutage lühidalt:</i> suurenda helitugevust <i>Vajutage pikalt:</i> muuda keelt või häält
3	<i>Vajutage lühidalt:</i> vähenda helitugevust <i>Vajutage pikalt:</i> muuda keelt või häält
4	Suurenda lugemiskiirust
5	Vähenda lugemiskiirust
6	Lugeja: <i>Vajutage lühidalt:</i> skaneeri lehekülg ja alusta automaatset lugemist <i>Vajutage pikalt:</i> kustuta lehekülgi CD mängija: Väljuta CD (CD mängija)
7	Lülitu dokumendilugeja ja CD-mängija vahel
8	<i>Vajutage lühidalt:</i> Alusta või peata <i>Vajutage pikalt:</i> korda
9	Navigeerimisrežiimid
10	Tagasi
11	Edasi
12	Kõrvaklappide pistik

© 2008 KOBAvision
De Oude Hoeven 6 • 3971 Leopoldsburg • Belgium
Tel +32 (0)11 34 45 13 • Fax +32 (0)11 34 85 25
info@kobavision.be
<http://www.kobavision.be>

© 2009 MTÜ Jumalalaegas, tõlge eesti keelde.

Näidistekst:

Hunt ja hobune

Korra söönud hobune nurmel rohtu. Korraga pugunud metsast va võsavillem hunt välja. Hobust nähes tulnud tal kohe tahtmine hobust nahka panna. Hobune aga hunti vastu paluma: "Pai naaber, jäta mind seekord veel järele, sest sa näed isegi, et ma alles veel väga lahja olen! Lase ma nuuman ennast veel paar päeva!"

Hunt olnud ka selle kaubaga rahul ja jätnud hobuse sel korral puutumata. Teisel päeval tulnud hunt tagasi, läinud hobuse juurde ja küsinud: "Kas oled nüüd jo rammus?"

Hobune vastu paluma: "Pai võsavillem, kallid naaber, ei ma ole veel ühtigi rammus! Lase mind veel paar päeva ennast nuumata!" Va pajuvasikas1 annud ka seekord veel järele, lisanud aga juurde: "Ootan siis homseni. Aga ei ma siis sind enam jäta, sest muidu pean ma nälga surema!"

Õhtul läinud hobune koju ja rääkinud peremehele, mis lood tal hundiga juhtunud. Peremees pannud ka hobusele kohe tuliued teravad rauad alla ja sidunud saba sõlme. Nii läinud siis hobune nurmele hunti ootama.

Hunt pole ka ennast kaua lasknud oodata, vaid olnud aegsasti platsis. Läinud hobuse juurde ja küsinud: "Kas oled nüüd rammus?"

"Jah olen!" kostnud hobune.

"Kust kohast ma sind siis kõige enne sööma hakkan?" küsinud hunt.

"Sabast!" kostnud hobune.

Hunt löönud kohe hambad sabasse, hobune aga pannud kohe sedamaid jooksu. Et saba sõlmes olnud, pole hunt enam hambaid sabast välja saanud, vaid jäänud sabasse rippuma. Hobune aga tagunud ühtelugu takka ülesse ja lõhkunud pajuvasika pea nii puruks, et see viimaks tossu koguni välja visanud.

Kui hobune koduvärvasse sai, kükitas haavikuemand jänes värava kõrval. Surnud hunti sabas nähes hüüdnud jänes: "Nüüd on mul jällegi üks vaenlane vähem; võsavillem ei saa mind enam kiusata!" Selle rõõmuga naernud jänes nii palju, et moka lõhki, ja jooksnud siis metsa.

Surnud hundi võttis aga peremees hobuse sabast ära, nülgis naha seljast ja tegi sest enesele sooja kasuka.